

PRODUCT
CATALOGUS



Inhoud

ALGEMEEN

- Historie Wieneese Klimmaterialen 02
 - Productie 03
-

TRAPPEN

- Master Dubbele Trappen 05
 - Master Bordestrappen 06
 - Ultra Trappen 07
 - Giant Trappen 08
 - Optima Balkontrappen 09
-

LADDERS

- Supreme Ladders 10
 - Base-Line Ladders 13
 - Supreme Telescoopladders 15
 - Multiladders 16
 - Accessoires Ladders 17
-

ROLSTEIGERS

- Opbouwen met VLP2 Voorloopleuning 20
 - Actuele regelgeving 21
 - Steigeronderdelen 22
 - Expander 135 Rolsteigers 23
 - Expander 90 Rolsteigers 24
 - Expander 75 Rolsteigers 25
 - Expander ONE 26
 - Euro Easy Click 135 Rolsteigers 27
 - Euro Easy Click 75 Rolsteigers 28
 - Vouwsteigers 29
 - Steigertoepassingen / accessoires 31
 - Steigertransporters 32
-

DIVERSEN

- Doorwerkssystemen 33
 - Loopbruggen 34
 - CombiStep 35
 - Modulaire Dakladder 36
 - Behangplaktafel 37
 - Aluminium Opstapjes 38
 - Expander Trappentoren 39
 - Kooiladders 40
 - Keuring, Certificering en Onderhoud 41
-



 **WIENESE**
KLIMMATERIALEN

Jean Wienese, de grondlegger van Wienese Klimmaterialen is in 1903 begonnen met het maken van professioneel klimmateriaal. De toen nog houten ladders, trappen en steigers waren van ongeëvenaarde kwaliteit. Door de gebruikte materialen, doordachte constructies en sublieme afwerking stond Wienese op eenzame hoogte.

Ruim **120 jaar** later is er wat dat betreft nog niets veranderd.....





Samen met de klant ontwikkelt Wienese nieuwe producten die aansluiten op de dagelijkse praktijk op een onderhouds- of nieuwbouwproject.

De klimmaterialen worden gemaakt van hoogstaande grondstoffen en geproduceerd in een moderne geoutilleerde productiefaciliteit in Nederland.

De klimmaterialen van Wienese voldoen aan de Warenwet, Besluit Draagbaar Klimmateriaal, NEN 2484, EN 131, EN1004 en NEN-EN-ISO14122 conform de Arbo-regelgeving.

Het productieproces is ISO 9001 gecertificeerd.



www.wienese.nl



MASTER DUBBELE TRAP



Intensief
professioneel
gebruik

EN131 prof
NEN2484

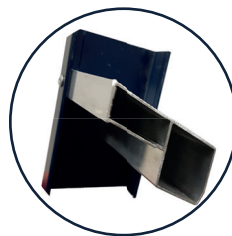

Treden vervaardigd uit dubbel kokerprofiel voor optimale sterkte, stabiliteit en levensduur.



Vanaf 3 treden is de Master Dubbele trap uitgevoerd met inklapbare veiligheidsbeugel.



Extra buisversterking bij de trapvoet zorgt voor extra veiligheid.

SPECIFICATIES

Master Dubbele trap

aantal treden	2x2	2x3	2x4	2x5	2x6	2x7	2x8	2x10	2x12
stahoogte in cm	48	71	94	118	141	165	188	235	282
werkhogte in cm	223	246	269	293	316	340	363	410	457
transportlengte in cm	52	77	102	127	152	177	202	252	302
voetbreedte in cm	44	47	50	53	56	59	62	68	74
spreidstand in cm	67	70	87	105	121	139	156	190	224
gewicht in kg	3,5	8	9,5	11,5	13	14,5	16	20	24
artikelnummer	328220	328230	328240	328250	328260	328270	328280	328300	328320

Flex Plateau

- Zelfborgend en eenvoudig te plaatsen
- Flex Plateau BT voor bordestrappen
- Flex Plateau DT voor dubbele trappen
- Belastbaar tot maximaal 20 Kg.
- Ideaal voor verblikken, emmers en gereedschap



Flex plateau DT
Artikelnummer 500352



Flex plateau BT
Artikelnummer 500351

MASTER BORDESTRAP

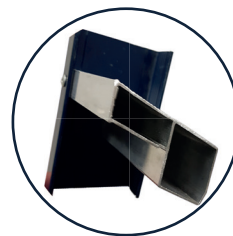

Treden vervaardigd uit dubbelkokerprofiel voor optimale sterkte, stabiliteit en levensduur.

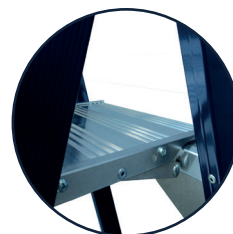

Het opklapbare bordes zorgt voor optimaal stacomfort.



Extra buisversterking bij de trapvoet zorgt voor extra veiligheid.

SPECIFICATIES

Master Bordestrap

aantal treden	3	4	5	6	7	8	10	12
stahoogte in cm	71	94	118	141	165	188	235	282
werkhoogte in cm	246	269	293	316	340	363	410	457
transportlengte in cm	144	169	194	219	244	269	319	369
voetbreedte in cm	50	53	56	59	62	65	71	77
spreidstand in cm	74	89	103	118	133	148	178	208
gewicht in kg	6,5	7,5	9	10,5	11,5	13,5	15,5	20
artikelnummer	328630	328640	328650	328660	328670	328680	328700	328720

Master PLUS Bordestrap

Plus+

aantal treden	4	5	6
stahoogte in cm	94	118	141
werkhoogte in cm	269	293	316
transportlengte in cm	169	194	219
gewicht in kg	8,5	10	11,5
artikelnummer	328641	328651	328661

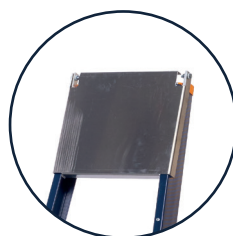

Master Plus+ trappen zijn uitgevoerd met uitklapbaar platform. Dit platform is belastbaar tot max. 20 Kg.

ULTRA BORDESTRAP

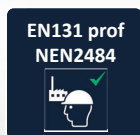

Door het lage gewicht is de Ultra Bordestrap makkelijk te verplaatsen



Gereedschapsbakje met geïntegreerde emmerhaak.



Trede 90 mm. diep voor meer stacomfort. Geanodiseerd aluminium, geeft niet af.

SPECIFICATIES

Ultra Bordestrap

aantal treden	3	4	5	6
stahoogte in cm	66	88	110	132
werkhoogte in cm	266	288	310	332
transportlengte in cm	148	173	197	221
voetbreedte in cm	48	52	57	61
gewicht in kg	4,8	6,4	7,5	8,7
artikelnummer	428630	428640	428650	428660



GIANT TRAP

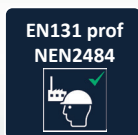

Diepe trede voor ergonomisch verantwoord stavlak.



Vanaf 3 treden standaard voorzien van gereedschapsbakje.



Voorzien van handige transportwielletjes waardoor de Giant trap makkelijk te verplaatsen is.

SPECIFICATIES

Giant trap

aantal treden	2	3	4
stahoogte in cm	45	70	90
werkhoogte in cm	245	270	290
transportlengte in cm	80	110	140
afmeting trede in cm	23x36	23x36	23x36
gewicht in kg	8	10	12
artikelnummer	236120	236130	236140



OPTIMA BALKONTRAP



✓ Professioneel gebruik

EN131 prof
NEN2484



Comfortabel groot bordes met ergonomisch stavlak en handige gereedschapshouder op leuninghoogte.



Voorzien van 4 zelfremmende zwenkwielen en 2 transportwielen waarmee de trap ook ingeklapt eenvoudig is te transporteren



Optimale veiligheid door een dubbel leuningwerk rondom. De rugleuning is te openen voor toegang.

SPECIFICATIES

Optima Balkontrap

aantal treden	3	4	5	6	7
stahoogte in cm	70	94	118	140	164
werkhogte in cm	270	294	318	340	364
gewicht in kg	17,8	19,2	20,8	22,2	24,8
artikelnummer	429130	429140	429150	429160	429170

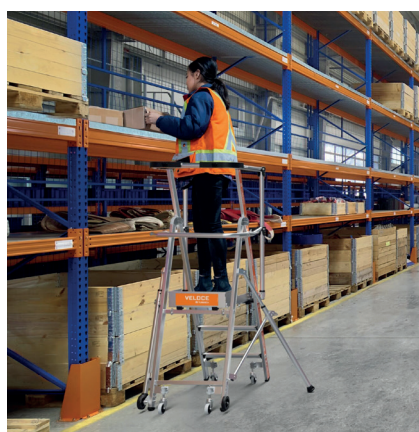

- ✓ Balkon of galerij
- ✓ Winkel
- ✓ Magazijn



SUPREME LADDERS



Intensief
professioneel
gebruik

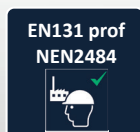

EN131 prof
NEN2484

- Brede Opsteekladders
- Rechte Opsteekladders
- Reformladders
- Optrekladders
- Enkele ladders

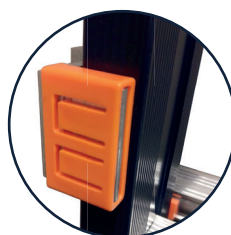

Voorzien van kunststof geleiding op haken en sport. Hierdoor is de ladder zeer makkelijk op te steken.



Opsteek- en Reformladders zijn vanaf 10 sporten standaard voorzien van toprollen.



De schuingeplaatste sport is onwrikbaar in de ladderboom verankerd.

SPECIFICATIES

Supreme brede opsteekladder 2-delig

aantal sporten	2x10	2x12	2x14	2x16
lengte ingeschoven in cm	298	354	410	466
lengte uitgeschoven in cm	492	576	688	772
werkhoogte in cm	562	641	747	825
voetbreedte in cm	102	102	117	117
gewicht in kg	16	21	24	27
artikelnummer	322800	322820	322840	322860



Supreme brede opsteekladder 3-delig

aantal sporten	3x10	3x12	3x14	3x16
lengte ingeschoven in cm	306	362	418	474
lengte uitgeschoven in cm	696	805	917	1090
werkhoogte in cm	754	857	962	1190
voetbreedte in cm	117	117	117	117
gewicht in kg	28	32,5	36	43
artikelnummer	323800	323820	323840	323860



SPECIFICATIES

Supreme rechte opsteekladder 2-delig

aantal sporten	2x8	2x10	2x12
lengte ingeschoven in cm	242	298	354
lengte uitgeschoven in cm	408	492	576
werkhoopte in cm	483	562	641
voetbreedte in cm	42	42	42
gewicht in kg	11	14	18
artikelnummer	322580	322600	322620



Supreme reformladder 2-delig

aantal sporten	2x8	2x10	2x12	2x14
lengte ingeschoven in cm	242	298	354	410
lengte uitgeschoven in cm	408	492	576	688
werkhoopte uitgeschoven in cm	483	562	641	747
werkhoopte vrijstaand in cm	332	384	437	489
voetbreedte in cm	82	96	96	110
gewicht in kg	13,5	16,5	23	26
artikelnummer	322080	322100	322120	322140



Supreme reformladder 3-delig

aantal sporten	3x8	3x10	3x12	3x14
lengte ingeschoven in cm	250	306	362	418
lengte uitgeschoven in cm	584	696	805	917
werkhoopte uitgeschoven in cm	649	754	857	962
werkhoopte vrijstaand in cm	355	409	463	517
voetbreedte in cm	102	117	117	117
gewicht in kg	23	28	34	38
artikelnummer	323080	323100	323120	323140



SPECIFICATIES

Supreme optrekladder

aantal sporten	2x16	2x18
lengte ingeschoven in cm	469	525
lengte uitgeschoven in cm	832	916
werkhogte in cm	882	961
breedte stabiliteitsbalk in cm	120	120
gewicht in kg	28,5	30
artikelnummer	320160	320180



Supreme enkele ladder recht

aantal sporten	8	10	12	14	16	18	20
lengte in cm	245	301	357	413	469	525	581
werkhogte in cm	330	383	436	488	541	593	646
ladderbreedte in cm	42	42	42	42	42	42	42
breedte stabiliteitsbalk in cm	120	120	120	120	120	120	120
gewicht in kg	6	7,5	8,5	10	11	13,5	16,5
artikelnummer	321080	321100	321120	321140	321160	321180	321200

Wordt vanaf 3 meter standaard met stabiliteitsbalk geleverd



Supreme enkele ladder uitgebogen bomen

aantal sporten	12	16
lengte in cm	357	469
werkhogte in cm	436	541
voetbreedte in cm	82	96
gewicht in kg	8,5	12
artikelnummer	321620	321660



BASE-LINE LADDERS

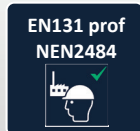

- Rechte Opsteekladders
- Optrekladders
- Enkele ladders



Door het lage gewicht is de Base-Line ladder makkelijk te verplaatsen



Vanaf 3 meter standaard voorzien van stabiliteitsbalk



Opsteekladders voorzien van veilige ladderborging

SPECIFICATIES

Base-Line rechte opsteekladder 2-delig

aantal sporten	2x10	2x12	2x14	2x16
lengte ingeschoven in cm	291	354	410	467
lengte uitgeschoven in cm	490	611	695	835
werkhoogte in cm	580	701	785	925
voetbreedte in cm (stabiliteitsbalk)	91	101	111	121
gewicht in kg	10,5	14,3	16,4	21,7
artikelnummer	422800	422820	422840	422860



Base-Line rechte opsteekladder 3-delig

aantal sporten	3x10	3x12	3x14
lengte ingeschoven in cm	303	359	415
lengte uitgeschoven in cm	691	859	943
werkhoogte in cm	781	949	1033
voetbreedte in cm (stabiliteitsbalk)	111	121	121
gewicht in kg	19	25,6	29,2
artikelnummer	423800	423820	423840



Base-Line optrekladder

aantal sporten	2x16	2x18	3x10	3x12
lengte ingeschoven in cm	465	521	296	353
lengte uitgeschoven in cm	801	913	688	857
werkhoogte in cm	891	1003	778	947
voetbreedte in cm (uitgeklapt)	123	123	136	136
gewicht in kg	24,2	26,7	27,5	32
artikelnummer	420160	420180	420310	420312



Base-Line enkele ladder

aantal sporten	10	12	16	18	20
lengte in cm	296	352	466	522	578
werkhoogte in cm	386	442	556	612	668
voetbreedte in cm (stabiliteitsbalk v/a 12 sp.)	35	71	91	91	101
gewicht in kg	4,5	6,5	8,4	11,0	12,0
artikelnummer	421100	421120	421160	421180	421200



TELESCOOPLADDERS



✓ Professioneel gebruik

EN131 prof
NEN2484



Met het ABS Softclose systeem schuift de ladder geleidelijk in zodra de ontgrendelknoppen aan de voorzijde naar elkaar toe worden geschoven. De vingers worden zo optimaal beschermd.

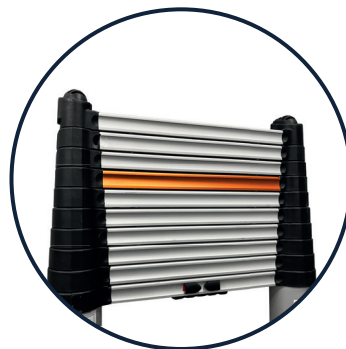

De oranje sport geeft de maximale veilige stahoogte aan.

SPECIFICATIES

Supreme Telescoop ladder

aantal sporten	11	13
lengte ingeschoven in cm	77	83
lengte uitgeschoven in cm	320	380
werkhoogte in cm	420	480
voetbreedte in cm (stabiliteitsbalk)	87	87
gewicht in kg	12	14
artikelnummer	235450	235455



Geschikt voor :

- Inmeten
- Inspectiewerkzaamheden
- Toegang tot daken

MULTILADDERS

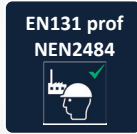

Voorzien van transportwielen waarmee de ladder makkelijk meegenomen kan worden.



Door de unieke draaivergrendeling zijn de ladderdelen in een handomdraai in hoogte te verstellen.

Het robuuste scharnier kan eenvoudig in 3 standen worden vergrendeld. De ladder wordt dus ook in trapstand en transportstand vergrendeld.

SPECIFICATIES

Multiladder

aantal sporten	4x4	4x5	4x6
transportlengte in cm	140	169	199
lengte uitgeschoven in cm	450	570	691
maximale hoogte trapstand in cm	219	273	332
voetbreedte in cm (met voetverbreeding)	88	88	88
dikte ingeklapt in cm	21	21	21
gewicht in kg	13,6	17,2	22,0
artikelnummer	235400	235410	235420



Ideaal voor werkzaamheden in trappenhuisen !



Voetverbreeding wordt los meegeleverd

ACCESSOIRES LADDERS

Afhouder

- Voorzien van toprollen
- Plateau voor verfblik of gereedschap
- Verkrijgbaar voor sportafstand 28 cm. en 25 cm.
(Supreme Ladders hebben een sportafstand van 28 cm.)

Sportafstand 28 cm. Artikelnummer 500310

Sportafstand 25 cm. Artikelnummer 500315



Laddermat

- Breedte : 130 cm.
- Voorkomt wegglijden van de ladder
- Voorkomt wegzakken van de ladder
- Voorkomt schade aan ondergrond

Artikelnummer 211139



Safeclaps

- Snel en veilig vastzetten van de ladder op imperiaal of dakdragers
- Geschikt 2-delige en 3-delige ladders
- Beperkt risico op diefstal door geïntegreerd slot
- Set bestaat uit 2 stuks
- 20G Crashtest en TÜV gecertificeerd

Artikelnummer 200220



ACCESSOIRES LADDERS

Verfblikhouder

- Verfblik wordt geklemd waardoor het niet schommelt
- Geschikt voor links- en rechtshandig gebruik
- Universeel toepasbaar

Artikelnummer 500330



Ladderlimb

- Geschikt voor emmers tot 10 Kg.
- Universeel toepasbaar
- Eenvoudig te plaatsen in de sport
- Voorzien van karabijnhaak

Artikelnummer 500335



Emmerhaak

- Eenvoudig hulpmiddel voor het verzetblik
- Verkrijgbaar in links of rechtse uitvoering

(L) Artikelnummer 500331

(R) Artikelnummer 500332

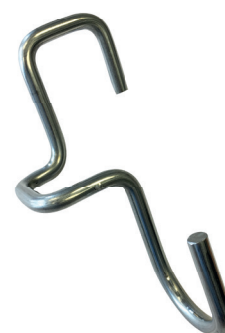



ROLSTEIGERS

- EXPANDER
- EXPANDER ONE
- EURO EASY CLICK
- VOUWSTEIGERS
- STEIGERTOEPASSINGEN
- TRANSPORTERS
- DOORWERKSYSTEMEN

OPBOUW MET VLP2

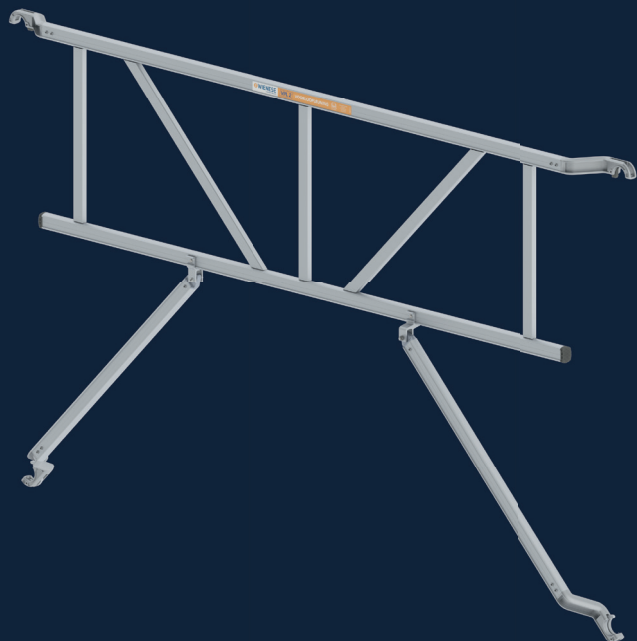

VEILIG

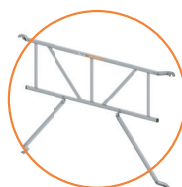

Sinds 2018 is het verplicht om rondom een leuning aan te brengen vóórdát het platform wordt betreden. De **VLP2** voorloopleuning is de meest efficiënte en veilige oplossing! Het risico op valgevaar wordt aanzienlijk verkleind.



EFFICIËNT



De **VLP2** Voorloopleuning staat gelijk aan 2 horizontale en 2 diagonale schoren. Met de **VLP2** Voorloopleuning maak je **75%** minder tilbewegingen. Dat schiet lekker op !

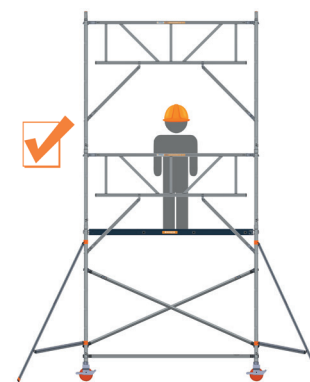
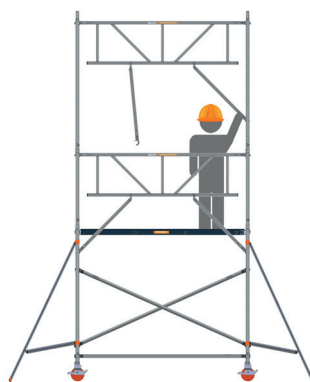
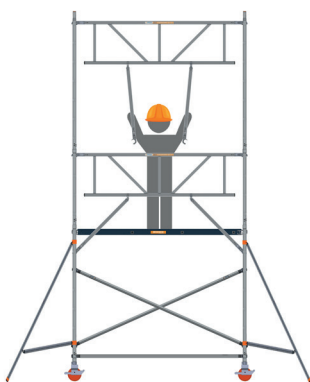
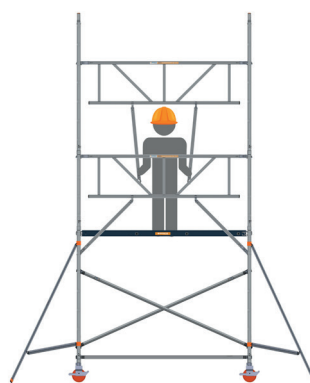
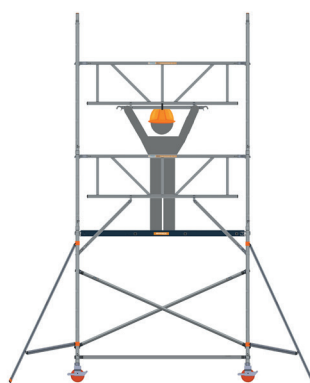
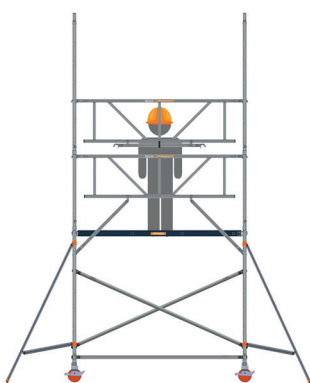
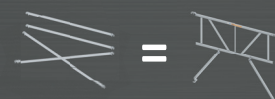

ACTUELE REGELGEVING ROLSTEIGERS

Sinds 1 januari 2018 is het verplicht om op een rolsteiger altijd rondom een veilige leuning te hebben om valgevaar te voorkomen. Ook tijdens het opbouwen en afbreken van de rolsteiger. Deze regelgeving is vastgelegd in het A-blad Rolsteigers.

De Wienese VLP2 Voorloopleuning zorgt ervoor dat valgevaar op de rolsteiger wordt voorkomen. Ook tijdens het opbouwen en afbouwen. Daarnaast is de steiger makkelijker en sneller op te bouwen.



VALGEVAAR

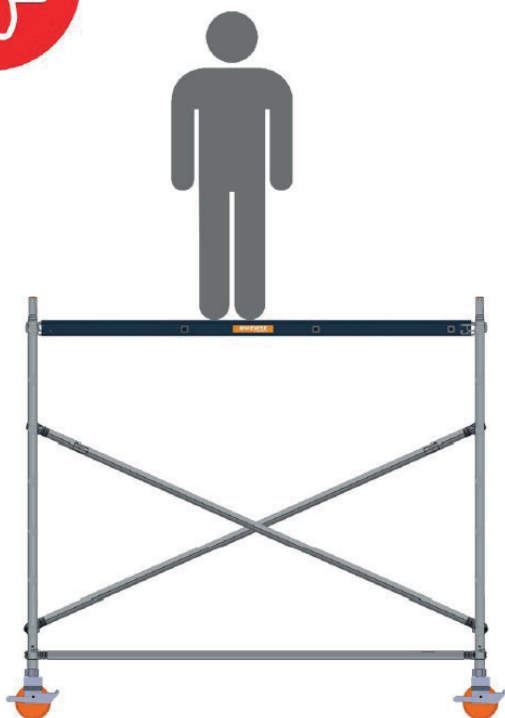

VEILIG

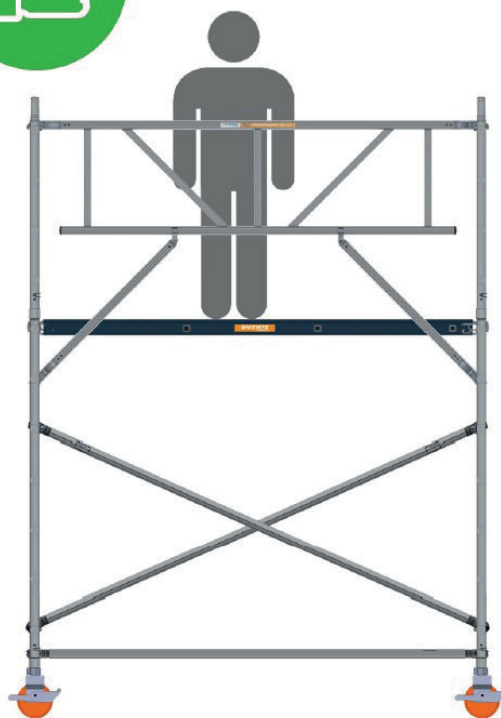

ONDERDELEN ROLSTEIGERS



Opbouwframes 2 meter

Expander 135-7	223030
Expander 90-7	223930
Expander 75-7	223010
Euro Easy Click 135-7	222030
Euro Easy Click 75-7	222010



VLP2 Voorloopleuning

VLP2 190	223092
VLP2 250	223082
VLP2 305	223102



Opbouwframes 1 meter

Expander 135-4	223040
Expander 90-4	223940
Expander 75-4	223020
Euro Easy Click 135-4	222040
Euro Easy Click 75-4	222020

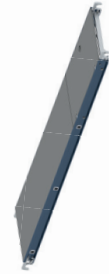

Platformen met luik

Standaard 190	14,8 Kg	222120
Standaard 250	18,7 Kg	222110
Standaard 305	23,6 Kg	222130
Lichtgewicht 190	10,8 Kg	222120L
Lichtgewicht 250	13,7 Kg	222110L
Lichtgewicht 305	17,3 Kg	222130L



Leuningframes

Expander 135-2	223041
Expander 75-2	223921
Euro Easy Click 135-2	222041
Euro Easy Click 75-2	222021



Platformen zonder luik

Standaard 190	14,4 Kg	222140
Standaard 250	18,4 Kg	222150
Standaard 305	23,3 Kg	222160
Lichtgewicht 190	10,1 Kg	222140L
Lichtgewicht 250	13,3 Kg	222150L
Lichtgewicht 305	16,6 Kg	222160L



Diagonale schoren

Expander 190	223090
Expander 250	223080
Expander 305	223100



Stabilisatoren

Vast 240 cm	223230
Telescopisch 300-360 cm	223233



Horizontale schoren

Expander 190	223060
Expander 250	223050
Expander 305	223070



Kantplanken

Expander 135-190	222385
Expander 135-250	222370
Expander 135-305	222380
Expander 75-190	222375
Expander 75-250	222360
Expander 75-305	222365



Wielen en stempels

Nylon Ø 200 mm. alu	222000
Nylon Ø 200 mm. staal	222035
Basic wiel Ø 200 mm.	222025
Voetstempel staal	222222

RS EXPANDER 135

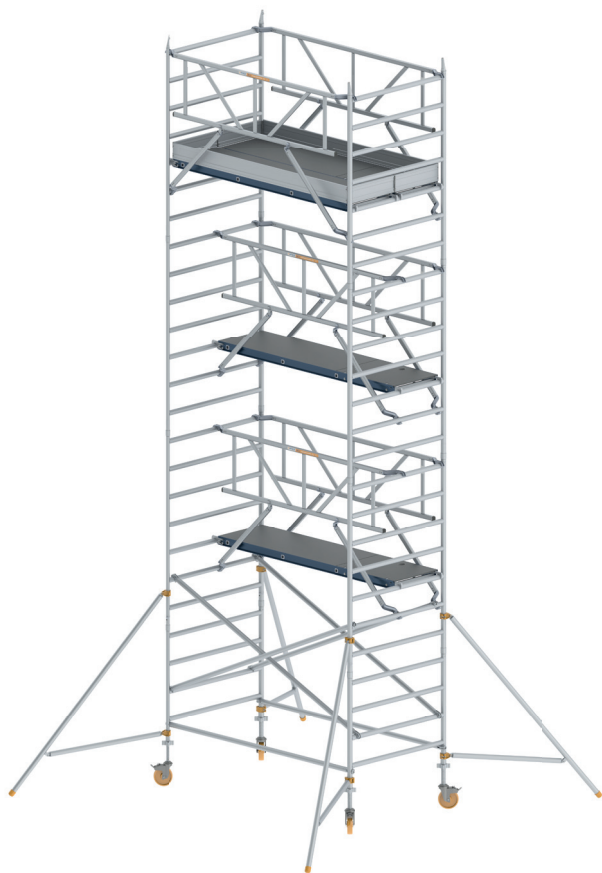

Opbouwen 	Breedte 	Platformlengte
Max. werkhoogte 	Type platformen 	NEN-EN 1004-1:2020 Class 3

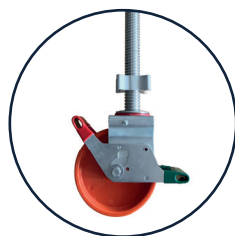

Dubbel geremd wiel
1000 Kg. belastbaar.
Lengte spindel 600 mm.

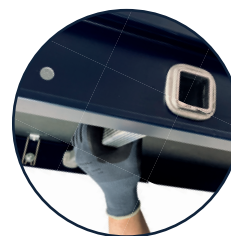

Platformen voorzien
van 4 handgrepen voor
optimaal opbouw gemak

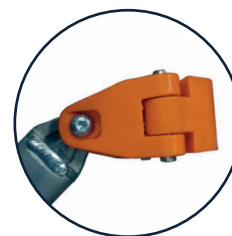

Robuuste nylon
koppeling voorkomt
schade aan steiger

CONFIGURATIE EXPANDER 135

Platformhoogte (meter)	2,2	3,2	4,2	5,2	6,2	7,2	8,2	9,2	10,2	11,2	12,2
Werkhoogte (meter)	4,2	5,2	6,2	7,2	8,2	9,2	10,2	11,2	12,2	13,2	14,2
Nylon wiel met spindel	4	4	4	4	4	4	4	4	4	4	4
Opbouwframe 135-7	2	4	4	6	6	8	8	10	10	12	12
Opbouwframe 135-4	2		2		2		2		2		2
Horizontale schoor	2	2	2	2	2	2	2	2	2	2	2
Diagonale schoor	4	4	4	4	4	4	4	4	4	4	4
VLP2 Voorloopleuning	2	2	4	4	6	6	8	8	10	10	12
Platform met luik	1	1	2	2	3	3	4	4	5	5	6
Platform zonder luik	1	2	1	1	1	1	1	1	1	1	1
Vaste stabilisator 240	4	4	4								
Telescopische stabilisator 300-360				4	4	4	4	4	4	4	4
Inklapbare kantplankset	1	1	1	1	1	1	1	1	1	1	1

Configuraties worden standaard conform NEN-EN 1004:2020 samengesteld. Afwijkende configuraties zijn op aanvraag leverbaar.

RS EXPANDER 90

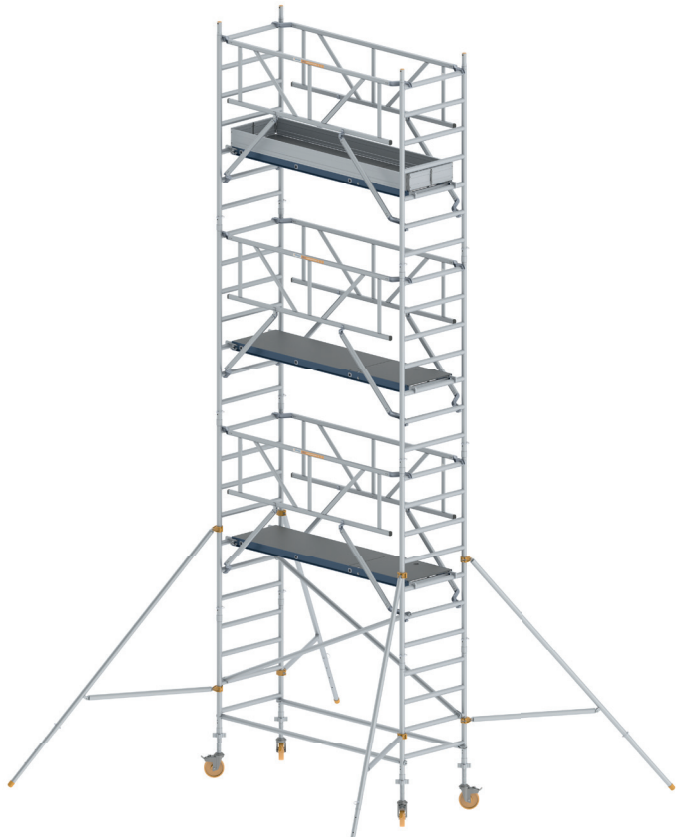

Opbouwen 	Breedte 	Platformlengte 190 - 250 - 305
Max. werkhoogte 10,2 Meter	Type platformen Houten deck Lichtgewicht	NEN-EN 1004-1:2020 Class 3

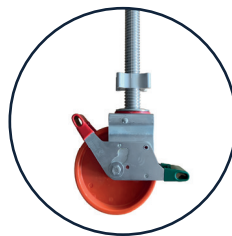

Dubbel geremd wiel
1000 Kg. belastbaar.
Lengte spindel 600 mm.

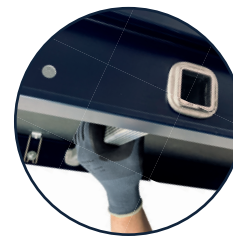

Platformen voorzien van 4 handgrepen voor optimaal opbouw gemak



Robuuste nylon koppeling voorkomt schade aan steiger

CONFIGURATIE EXPANDER 90

Platformhoogte (meter)	2,2	3,2	4,2	5,2	6,2	7,2	8,2
Werkhoogte (meter)	4,2	5,2	6,2	7,2	8,2	9,2	10,2
Nylon wiel met spindel	4	4	4	4	4	4	4
Opbouwframe 90-7	2	4	4	6	6	8	8
Opbouwframe 90-4	2		2		2		2
Horizontale schoor	2	2	2	2	2	2	2
Diagonale schoor	2	2	2	2	2	2	2
VLP2 Voorloopleuning	2	2	4	4	6	6	8
Platform met luik	1	1	2	2	3	3	4
Platform zonder luik							
Vaste stabilisator 240	4	4	4				
Telescopische stabilisator 300-360				4	4	4	4
Inklapbare kantplankset	1	1	1	1	1	1	1

Configuraties worden standaard conform NEN-EN 1004:2020 samengesteld. Afwijkende configuraties zijn op aanvraag leverbaar.

RS EXPANDER 75

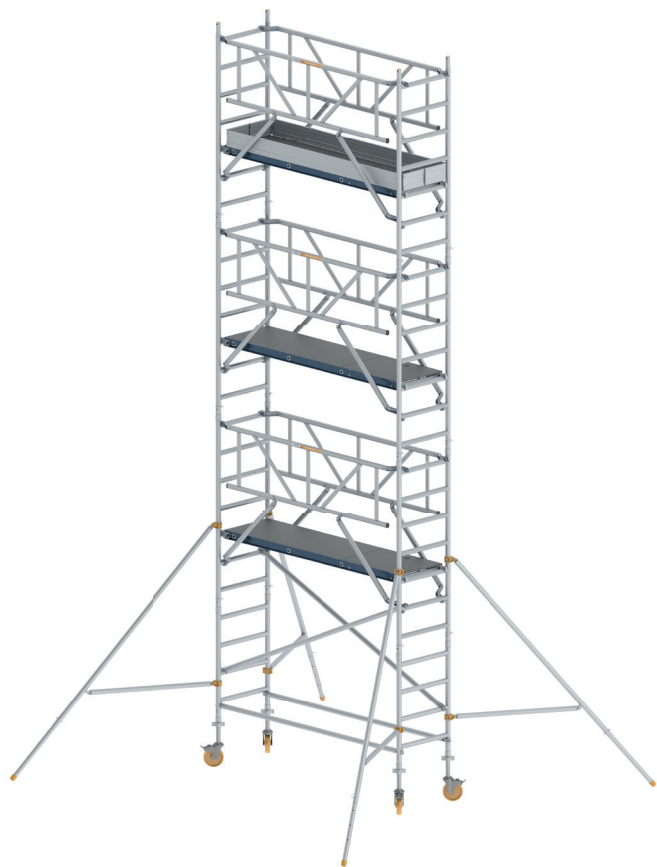

Opbouwen 	Breedte 	Platformlengte
Max. werkhogte 	Type platformen 	NEN-EN 1004-1:2020 Class 3



Dubbel geremd wiel
1000 Kg. belastbaar.
Lengte spindel 600 mm.

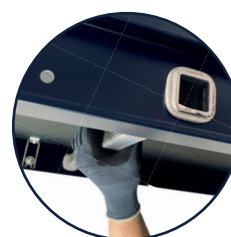

Platformen voorzien
van 4 handgrepen voor
optimaal opbouw gemak

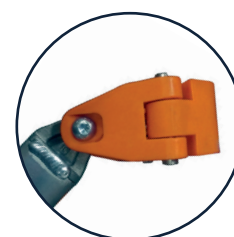

Robuuste nylon
koppeling voorkomt
schade aan steiger

CONFIGURATIE EXPANDER 75

Platformhoogte (meter)	2,2	3,2	4,2	5,2	6,2	7,2	8,2
Werkhoogte (meter)	4,2	5,2	6,2	7,2	8,2	9,2	10,2
Nylon wiel met spindel	4	4	4	4	4	4	4
Opbouwframe 75-7	2	4	4	6	6	8	8
Opbouwframe 75-4	2		2		2		2
Horizontale schoor	2	2	2	2	2	2	2
Diagonale schoor	2	1	2	1	2	1	2
VLP2 Voorloopleuning	2	3	4	5	6	7	8
Platform met luik	1	1	2	2	3	3	4
Platform zonder luik							
Vaste stabilisator 240	4	4	4				
Telescopische stabilisator 300-360				4	4	4	4
Inklapbare kantplankset	1	1	1	1	1	1	1

Configuraties worden standaard conform NEN-EN 1004:2020 samengesteld. Afwijkende configuraties zijn op aanvraag leverbaar.

EXPANDER ONE

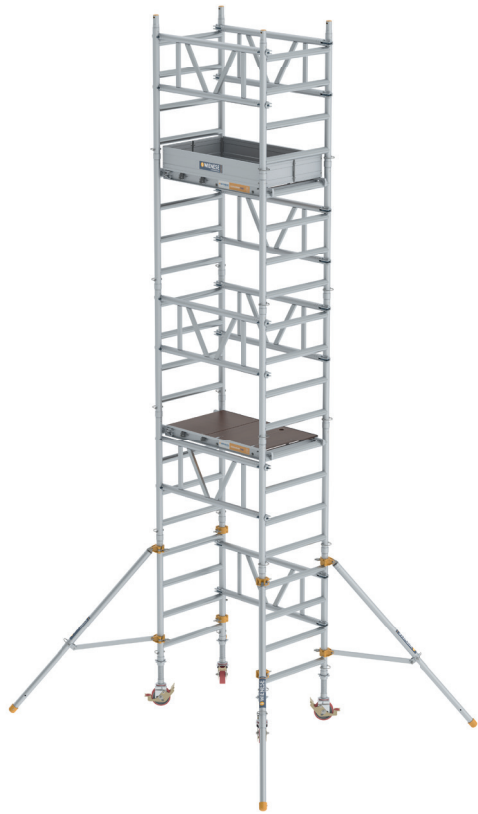

Opbouwen 	Breedte 	Platformlengte
Max. werkhoogte 	Type platformen 	NEN-EN 1004-1:2020 Class 3

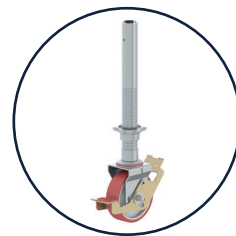

Wiel met spindel Ø 125 mm. Instelbaar 200-360 mm.



Als compacte trolley te transporteren.



Veilig en ergonomisch verantwoord op te bouwen door 1 persoon ± 10 minuten

CONFIGURATIE EXPANDER ONE

Platformhoogte (meter)	2,2	3,2	4,2
Werkhoogte (meter)	4,2	5,2	6,2
Wiel Ø 125 mm. met spindel	4	4	4
Opbouwframe	6	8	10
Leuningschoor	4	6	7
Platform	1	2	2
Stabilisator	4	4	4
Kantplankset	1	1	1

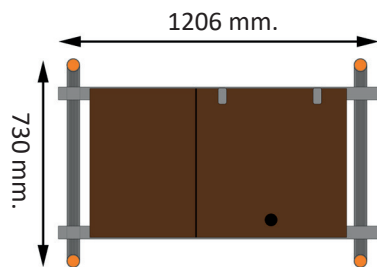

Trappenhuismodule optioneel verkrijgbaar

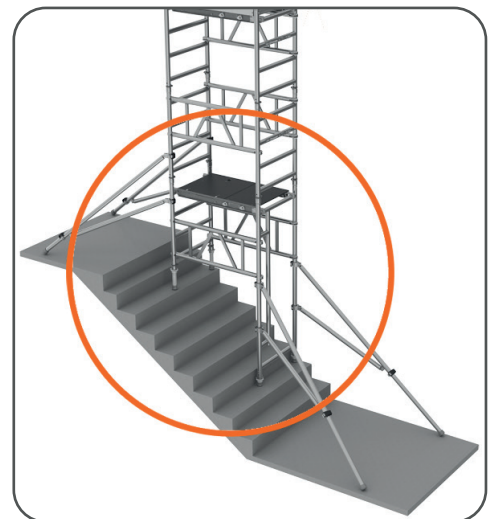

EURO EASY CLICK 135

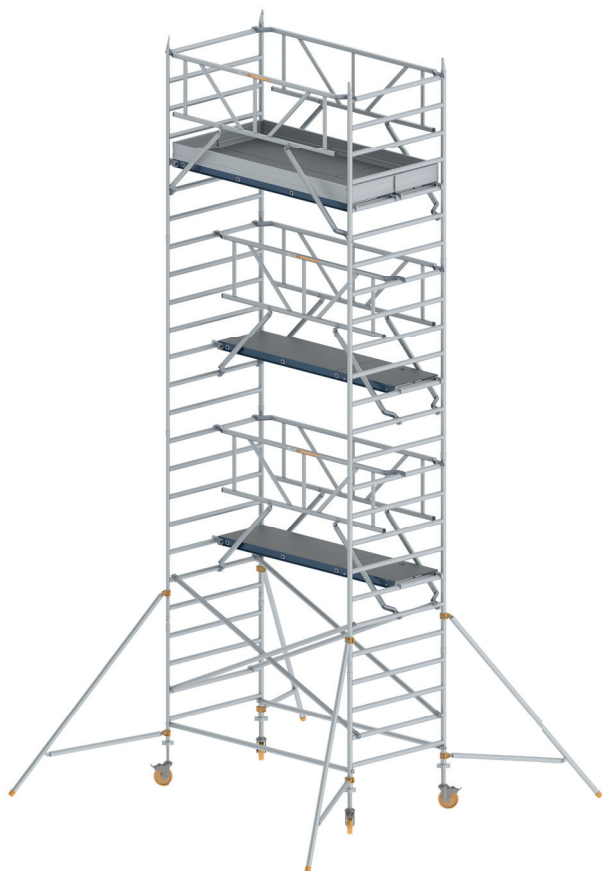

Opbouwpen

Easy Click

Breedte

135

Platformlengte

190 - 250 - 305

Max. werkhoogte

14,2 Meter

Type platformen

Houten deck
Lichtgewicht

**NEN-EN
1004-1:2020
Class 3**

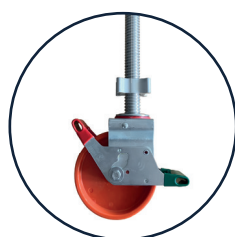

Dubbel geremd wiel
1000 Kg. belastbaar.
Lengte spindel 600 mm.

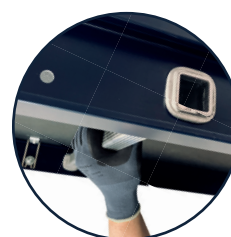

Platformen voorzien
van 4 handgrepen voor
optimaal opbouw gemak

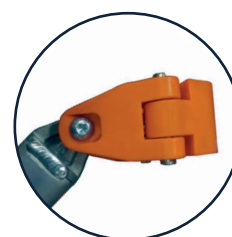

Robuuste nylon
koppeling voorkomt
schade aan steiger

CONFIGURATIE EURO EASY CLICK 135

Platformhoogte (meter)	2,2	3,2	4,2	5,2	6,2	7,2	8,2	9,2	10,2	11,2	12,2
Werkhoogte (meter)	4,2	5,2	6,2	7,2	8,2	9,2	10,2	11,2	12,2	13,2	14,2
Nylon wiel met spindel	4	4	4	4	4	4	4	4	4	4	4
Opbouwframe 135-7	2	4	4	6	6	8	8	10	10	12	12
Opbouwframe 135-4	2		2		2		2		2		2
Horizontale schoor	2	2	2	2	2	2	2	2	2	2	2
Diagonale schoor	4	4	4	4	4	4	4	4	4	4	4
VLP2 Voorloopleuning	2	2	4	4	6	6	8	8	10	10	12
Platform met luik	1	1	2	2	3	3	4	4	5	5	6
Platform zonder luik	1	2	1	1	1	1	1	1	1	1	1
Vaste stabilisator 240	4	4	4								
Telescopische stabilisator 300-360				4	4	4	4	4	4	4	4
Inklapbare kantplankset	1	1	1	1	1	1	1	1	1	1	1

Configuraties worden standaard conform NEN-EN 1004:2020 samengesteld. Afwijkende configuraties zijn op aanvraag leverbaar.

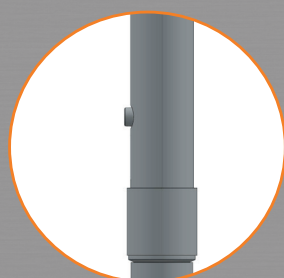
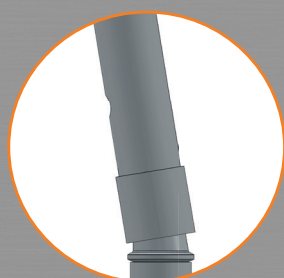
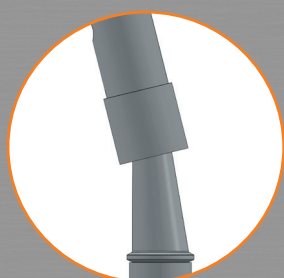

EURO EASY CLICK 75

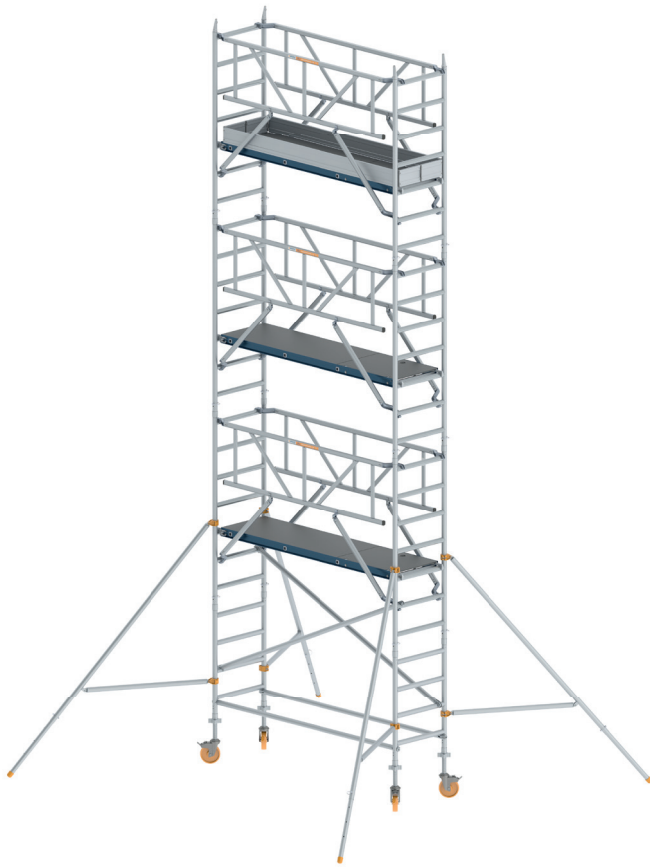

Opbouwen 	Breedte 	Platformlengte
Max. werkhoogte 	Type platformen 	NEN-EN 1004-1:2020 Class 3

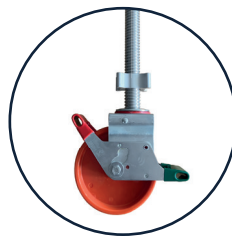

Dubbel geremd wiel
1000 Kg. belastbaar.
Lengte spindel 600 mm.

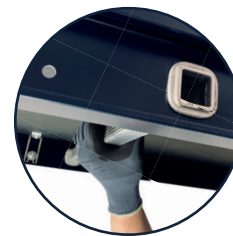

Platformen voorzien
van 4 handgrepen voor
optimaal opbouw gemak



Robuuste nylon
koppeling voorkomt
schade aan steiger

CONFIGURATIE EURO EASY CLICK 75

Platformhoogte (meter)	2,2	3,2	4,2	5,2	6,2	7,2	8,2
Werkhoogte (meter)	4,2	5,2	6,2	7,2	8,2	9,2	10,2
Nylon wiel met spindel	4	4	4	4	4	4	4
Opbouwframe 75-7	2	4	4	6	6	8	8
Opbouwframe 75-4	2		2		2		2
Horizontale schoor	2	2	2	2	2	2	2
Diagonale schoor	2	1	2	1	2	1	2
VLP2 Voorloopleuning	2	3	4	5	6	7	8
Platform met luik	1	1	2	2	3	3	4
Platform zonder luik							
Vaste stabilisator 240	4	4	4				
Telescopische stabilisator 300-360				4	4	4	4
Inklapbare kantplankset	1	1	1	1	1	1	1

Configuraties worden standaard conform NEN-EN 1004:2020 samengesteld. Afwijkende configuraties zijn op aanvraag leverbaar.

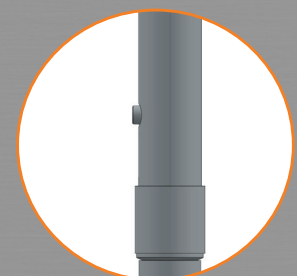
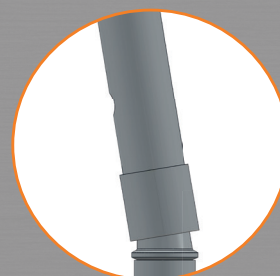
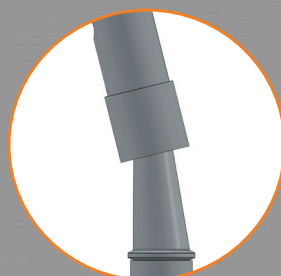

EXPANDER VOUWSTEIGER

Expander 75 Vouwsteiger

- Voor intensief professioneel gebruik
- Standaard voorzien van doorbouwpenen
- Robuust vouwelement voor optimale stabiliteit
- Werkhoogte 3 meter
- Door te bouwen tot 7 meter werkhoogte in combinatie met Expander 75 materiaal
- Platform 190x60 cm.

Artikelnummer 223177
Exclusief EN1004 Upgradepakket



Expander 135 Vouwsteiger

- Voor intensief professioneel gebruik
- Standaard voorzien van doorbouwpenen
- Robuust vouwelement voor optimale stabiliteit
- Werkhoogte 3 meter
- Door te bouwen tot 7 meter werkhoogte in combinatie met Expander 135 materiaal
- Inclusief 2 platformen 190 zonder luik

Artikelnummer 223135
Exclusief EN1004 Upgradepakket



Expander 75 Vouwsteiger met doorbouw

- Voor intensief professioneel gebruik
- Werkhoogte 6 meter
- EN1004 Klasse 3
- Optioneel leverbaar met lichtgewicht platformen
- In combinatie met wielen met spindel ook geschikt voor buiten

Artikelnummer 223581

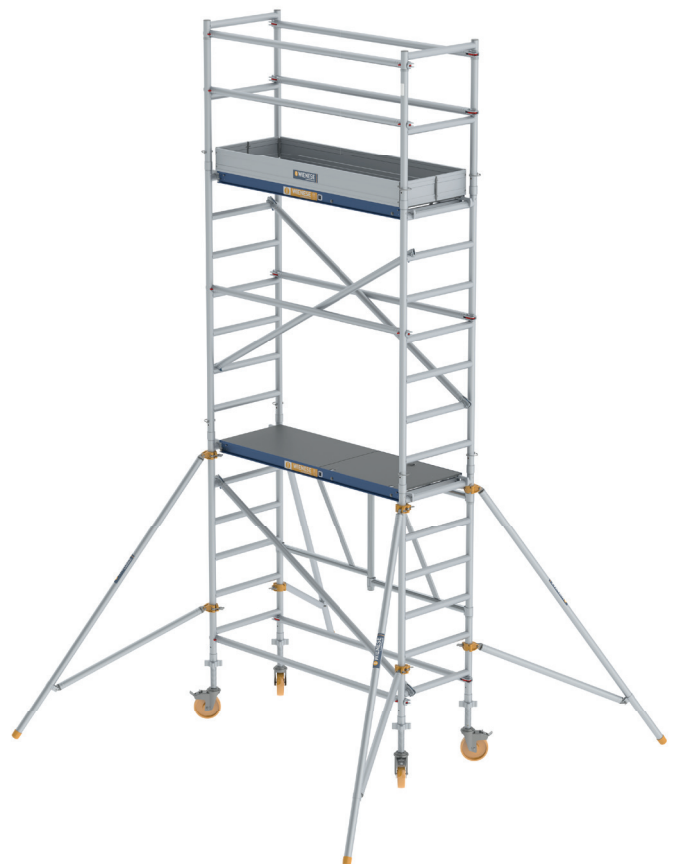

BASIC VOUWSTEIGER

Basic Vouwsteiger

- Voor professioneel gebruik
- Zeer compact vouwelement
- Maximale werkhoogte 3 meter
- Eventueel door te bouwen met optionele doorbouwpenen
- Platform 190x60 cm.

Artikelnummer 223175
Exclusief EN1004 Upgradepakket



Basic Opzetstuk 75-3

- Compact vouwelement
- Toepasbaar op Basic Vouwsteiger
- Exclusief doorbouwpenen

Artikelnummer 223012
Set doorbouwpenen Basic vouwsteiger Artikelnummer 222178



Vouwsteiger Upgrade Pakket EN1004

- Bestaat uit 1 horizontale schoor en 4 stabilisatoren
- Toepasbaar op Basic en Expander vouwsteiger
- **Verplicht** op vouwsteiger tot 1 meter platformhoogte

Artikelnummer 223236



STEIGER TOEPASSINGEN

Doorloopsystemen

- Doorloopframes
- Basis Doorloopframes
- Leuningstanders



Expander 135
Expander 75
Euro Easy Click 135



Expander 135
Euro Easy Click 135



Expander
Euro Easy Click



Uitwijkconsoles

- Instelbaar voor 1 of 2 platformen breed
- Universeel toepasbaar
- Spindels voorzien van dubbele wartel
- Set bestaat uit 2 stuks



Expander uitvoering :
Art. nummer 222690

Euro Easy Click uitvoering :
Art. nummer 222691

Steigeradapter

- Versmalt rolsteiger van 135 naar 90 of 75 breed
- Handig voor het passeren van dakoverstek
- Ook toepasbaar in combinatie met uitwijkconsoles



Expander uitvoering :
Art. nummer 223992

Euro Easy Click uitvoering :
Art. nummer 222991

Muurankers

- Geschikt voor verankering aan gevels
- Exclusief oogbout
- Set bestaat uit 2 stuks



Muuranker / Afhouder
Art. nummer 223888



Basic muuranker
Art. nummer 223885

STEIGERTRANSPORTERS



Steigertransporter Afsluitbaar

- Geschikt voor steigers 13,2 meter werkhoopte
- Symetrisch ingedeeld voor optimale balans
- Achterdeur afsluitbaar met voorziening u-slot
- Voorzien van A-kwaliteit KNOTT as.
- Achterdeur optioneel te voorzien van uw huisstijl en/of logo.
- LxBxH 250 uitvoering in cm : 402 x 177 x 193
- LxBxH 305 uitvoering in cm : 452 x 177 x 193
- Stekker 13-polige aansluiting
- Geschikt voor B-rijbewijs
- Inclusief RDW certificaat

190/250 uitvoering :
Art. nummer 254662

305 uitvoering :
Art. nummer 254663



Steigertransporter Open

- Geschikt voor steigers 13,2 meter werkhoopte
- Symetrisch ingedeeld voor optimale balans
- Voorzien van A-kwaliteit KNOTT as.
- LxBxH 250 uitvoering in cm : 402 x 177 x 193
- LxBxH 305 uitvoering in cm : 452 x 177 x 193
- Stekker 13-polige aansluiting
- Geschikt voor B-rijbewijs
- Inclusief RDW certificaat

190/250 uitvoering :
Art. nummer 254652

305 uitvoering :
Art. nummer 254653

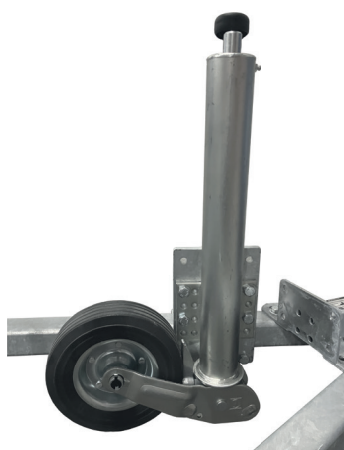

Upgrade set neuswiel

- Zeer robuust neuswiel
- Klapt volledig in bij het opdraaien
- Eenvoudig te monteren zonder boren

Art. nummer 254630

DOORWERKSYSTEMEN

Doorwerkkap rolsteiger

- Universeel toepasbaar op rolsteigers
- In hoogte verstelbaar
- Hoek verstelbaar
- Doorkoppelbaar
- Eenvoudig op te bouwen
- Compact te transporteren
- Verkrijgbaar in 190, 250 en 305 uitvoering

Artikelnummer 190 222243

Artikelnummer 250 222247

Artikelnummer 305 222251



Doorwerktent

- Voor dakgoothoogtes van 4.32 m tot 5.65 m instelbaar
- Staanders zijn telescopisch instelbaar
- In breedtemaat 250 en 305 verkrijgbaar
- NVO (niet vlam onderhoudend) Zeil
- Verrijdbaar door de dakgoot

Artikelnummer 222252



Doorwerkstelsysteem balkon/gallerij

- Zeer snel te plaatsen door klempalen
- Werkhoogte 240 t/m 305 cm, instelbaar per 5 cm.
- Voorzien van NVO windreductienet
- 6 meter overspanning
- Eenvoudig door te koppelen
- Transportlengte slechts 199 cm.

Artikelnummer 227850



WERKBRUGGEN

Telescopische werkbrug

- Uitschuifbaar tot 387 cm.
- Transportlengte 1,2 meter
- Breedte : 30 cm.
- Maximale werkhoogte 3 meter
- Maximale belasting 150 Kg.

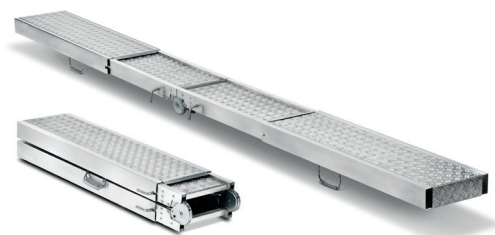

Artikelnummer 225700

Uitschuifbaar platform

- In 3 lengtematen verkrijgbaar:

Ingeschoven	Uitgeschoven	Artikelnummer
183 cm.	274 cm.	235490
243 cm.	396 cm.	235491
274 cm.	457 cm.	235492

- Breedte : 35 cm.
- Maximale werkhoogte 3 meter



Aluminium loopbrug

Lengte	Loopbrug	Loopbrug Inclusief leuning en haken
400 cm.	350400	350410
500 cm.	350500	350510
600 cm.	350600	350610

- Breedte : 60 cm.
- Maximale belasting 200 Kg/m²

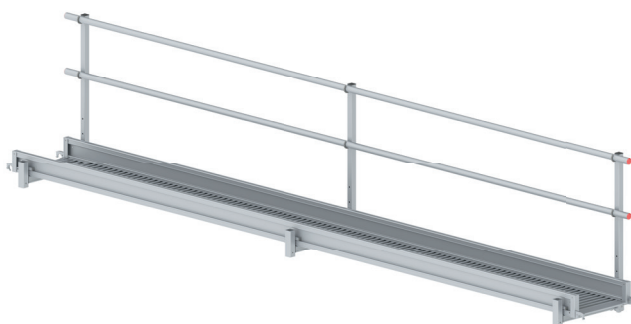

Loopbrug wordt standaard exclusief leuningset geleverd. Leuningset en houders zijn los verkrijgbaar.

COMBI STEP

Combi Step 1

- Platform : 50x75 cm.
- Maximale opstap : 25 cm.
- Maximale stahoogte : 50 cm.
- Poten traploos in hoogte instelbaar

Artikelnummer 225750



Combi Step 2

- Platform : 50x160 cm.
- Maximale stahoogte : 100 cm.
- Poten traploos in hoogte instelbaar
- Inclusief 2 extra traphuisstaanders

Artikelnummer 225760



Set wielen optioneel



MODULAIRE DAKLADDER

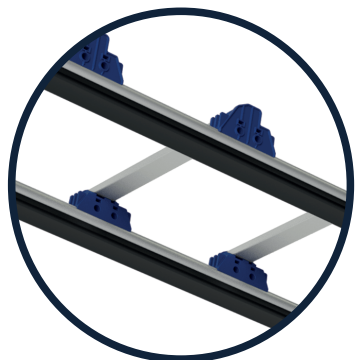

Onderzijde voorzien van rubber profiel ter bescherming van de dakpannen.

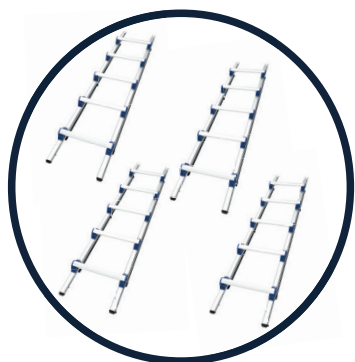

Set bestaat uit 4 compacte ladderdelen en een nokbeugel

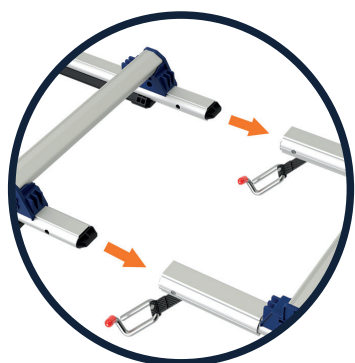

Eenvoudig te koppelen



Productspecificaties

Maximale lengte (cm)	670
Lengte ladderdeel (cm)	167
Aantal ladderdelen	4
Ladderbreedte (cm)	40
Sporten ladderdeel	5
Totaal gewicht (kg)	22,4
Artikelnummer	429000

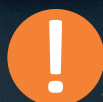

Gebruik de modulaire dakladder altijd in combinatie met de juiste valbescherming

BEHANGPLAKTAFEL

Behangplaktafel

- Breedte : 78 cm.
- Lengte 260 cm.
- Inklapbaar
- Zeer stabiel
- Optioneel te verbreden naar 103 cm.
- Geïntegreerde snijgeleiding

Artikelnummer 225720



Verbreiding behangplaktafel

- Breedte : 25 cm.
- Lengte 260 cm.
- Inklapbaar

Artikelnummer 225721



ALUMINIUM OPSTAPJES



✓ Professioneel gebruik

EN 14183



Zeer ruim stavlak voor extra comfort tijdens werkzaamheden

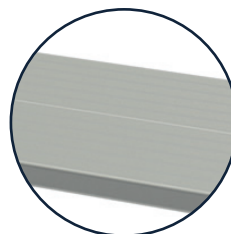

Voorzien van anti-slip voor meer veiligheid.



Robuuste anti-slip doppen zorgen voor bescherming tegen wegglijden.

SPECIFICATIES

Opstapjes

aantal treden	1	2	3
stahoogte in cm	20	40	60
werkhogte in cm	220	240	260
voetbreedte in cm	50	67	67
afmeting stavlak in cm	40x30	56x40	56x40
gewicht in kg	2,6	4,2	5,8
artikelnummer	430010	430020	430030



EXPANDER TRAPPENTOREN

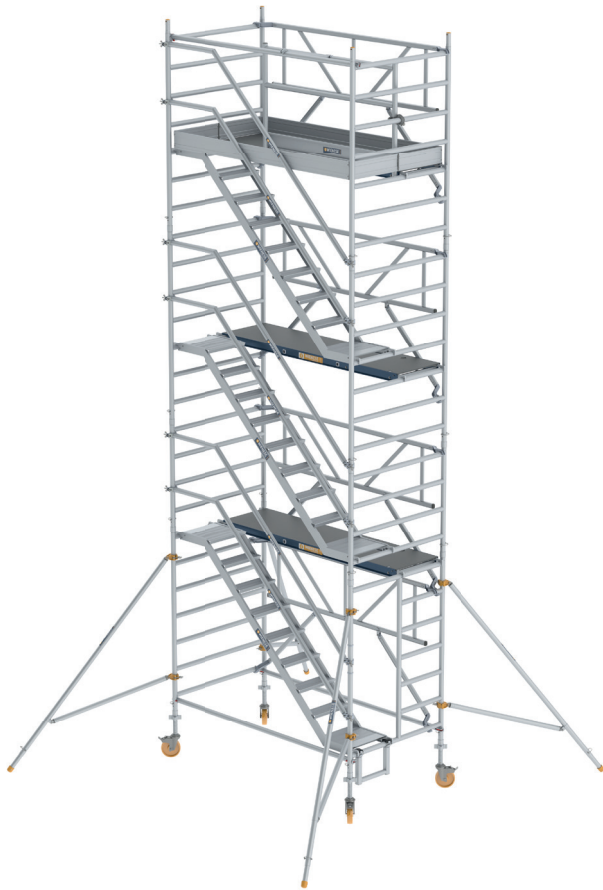

Opbouwen

Breedte

135

Platformlengte

250

Max. werkhoogte

14,2 Meter

Type platformen

Houten deck
Lichtgewicht

**NEN-EN
1004-1:2020
Class 3**

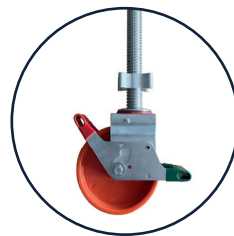

Dubbel geremd wiel
1000 Kg. belastbaar.
Lengte spindel 600 mm.

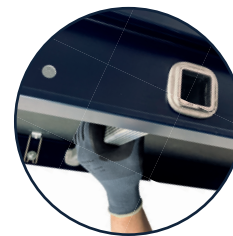

Platformen voorzien
van 4 handgrepen voor
optimaal opbouw gemak



Robuuste nylon
koppeling voorkomt
schade aan steiger

CONFIGURATIE TRAPPENTOREN

Platformhoogte (meter)	2,2	4,2	6,2	8,2	10,2	12,2
Werkhoogte (meter)	4,2	6,2	8,2	10,2	12,2	14,2
Nylon wiel met spindel	4	4	4	4	4	4
Opbouwframe 135-7	1	3	5	7	9	11
Opbouwframe 135-4	2	2	2	2	2	2
Horizontale schoor	3	3	3	3	3	3
Diagonale schoor						
VLP2 Voorloopleuning	2	3	4	5	6	7
Platform met luik	1	2	3	4	5	6
Vaste stabilisator 240	4	4				
Telescopische stabilisator 300-360			4	4	4	4
Inklapbare kantplankset	1	1	1	1	1	1
Doorloopframe 135	1	1	1	1	1	1
Steigertrap	1	2	3	4	5	6
Leuning steigertrap	2	4	6	8	10	12
Vide leuning	1	1	1	1	1	1
Opstapbeugel	1	1	1	1	1	1

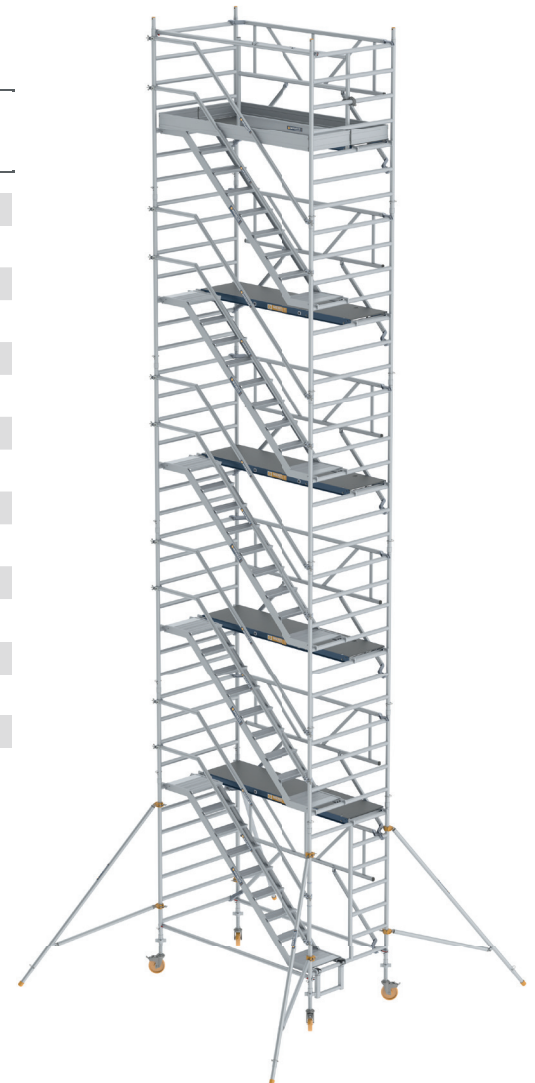

KOOILADDERS

Al meer dan 100 jaar levert Wiense maatwerkoplossingen voor veilig werken op hoogte. Kooiladders behoren tot deze maatwerk oplossingen. De kooiladders worden modulair samengesteld en geleverd.

- Volgens NEN-EN-ISO 14122-4 of DIN 18799-1
- Diverse opties mogelijk :
 - Uitstapbeveiliging
 - Anti- inklimbeveiliging
 - Rustbordessen
 - Zijwaartse bordessen
 - Uitstapbordessen

MAATWERK OPLOSSINGEN

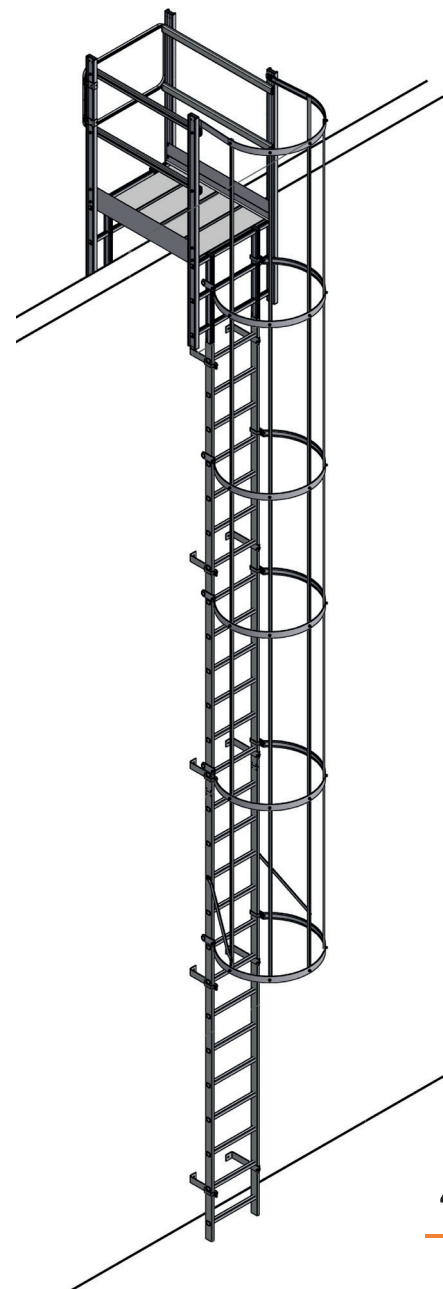

KEURING, CERTIFICERING EN ONDERHOUD

Naast het feit dat het verplicht is Draagbaar Klimmateriaal jaarlijks te keuren, kunt u het ook zien als periodiek onderhoud waardoor de levensduur van het klimmateriaal toeneemt.

Daarnaast hebben we het over persoonlijke veiligheid.

De gebruiker of werkgever is ervan verzekerd dat de materialen in orde zijn voor hemzelf en/of het personeel.

Tevens is het van belang dat er in de situatie van een arbeidsongeval kan worden aangetoond dat de klimmaterialen gekeurd zijn.

De verzekeringsmaatschappij (arbeidsongeschiktheid) zal hier ook naar vragen wanneer er een beroep op de verzekering wordt gedaan.

Wanneer Draagbaar klimmateriaal niet gekeurd is, kan het werk worden stil gelegd.

- Keuring op locatie
- STE Gecertificeerde keurmeesters (ISO 17024)
- Keuring, reparatie en onderhoud van alle merken klimmateriaal





Wienese Klimmaterialen
Energieweg 36
3771 NA Barneveld
The Netherlands
Tel : +31 (0) 342 404 500
E-mail : info@wienese.nl

Social Media

